

**GREEN DISPLAYS**

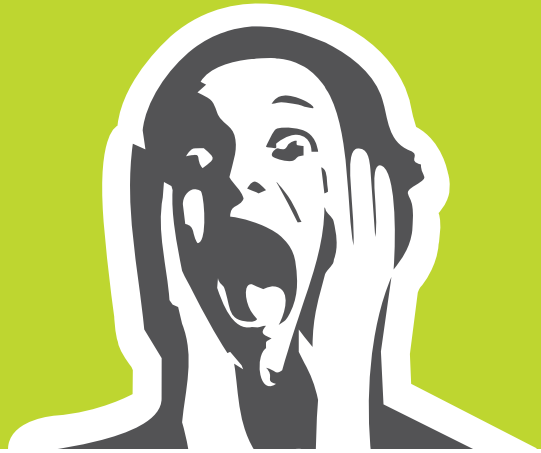

**.KUNST & DÜNGER**

BOOK

23

24

# DIE EXPERTEN FÜR NACHHALTIGE WERBETRÄGER

## YOUR EXPERTS FOR SUSTAINABLE ADVERTISING

Wir machen mit unseren Partnern und Produkten Organisationen und Firmen schöner, freundlicher, klarer, offener und damit erfolgreicher.

Wir verwenden recycelbare Metalle wie Messing, Stahl und Aluminium und betreiben mit Strom und Wärme aus Sonne und Holz unsere Produktion klimaneutral. Kunststoffe verwenden wir für wertbeständige Produkte mit langer Lebensdauer. Unser Anliegen liegt wo immer möglich, auf ökologischen und dabei ökonomischen Alternativen. Wir arbeiten, um Ihnen den bestmöglichen Service zu bieten, getreu unserem Motto grow together.

## grow together

- zusammen wachsen - zusammenwachsen!

*Together with our partners, we make companies fancier, brighter, better looking and therefore more successful.*

*We use recyclable metals like brass, steel and aluminium. We are producing climate-neutral with our own power from solar energy and wood chips. Mineral oil based materials we use for long-lasting and value stable items. Our concern is wherever possible to establish ecological yet economic alternatives. We are working every single day to provide you with the best service, just like our slogan grow together.*



Made in Europe  
Made in Italy  
Made in Südtirol

## Made to stock - Made to order

code		pc/box	price/box
5 STIFA3	stopinfo A3	1	A
6 STIF700500	stopinfo 700x500mm	1	A
7 STIF1000700*	stopinfo 1000x700mm	1	A

\*Mengen auf Anfrage / quantities on request

Bunt hinterlegte Artikel produzieren wir auf Lager, grau hinterlegte Artikel werden auftragsbezogen hergestellt. Bitte prüfen Sie mit uns Machbar- und Verfügbarkeit vor Bestellung.

*With colour selected items are made to stock, grey selected items are made to order. Please check availability with us..*



Unser Bestseller: Das meist verkaufte Produkt in seiner Kategorie.

*Our bestseller: This product is the most sold in its category.*



Tun Ihnen und der Umwelt gut: umweltfreundliche Materialien und nachhaltige Einsatzmöglichkeiten.

*Will do good for you and the environment: eco-friendly materials and sustainable application.*



Das günstigste Produkt in seiner Kategorie. Hier stimmen Preis und Leistung.

*Bargain product in its category. Best value for money.*



Oldies but goodies: diese Produkte sind im Markt seit über 10 Jahren erfolgreich.

*Oldies but goodies: these products are sold successfully for already more than 10 years.*



Das Symbol verlinkt verfügbare Produktvideos.

*Click on this icon to open the embedded product video*



Clevere Lösungen exklusiv: patentierte, zum Patent angemeldete Produkte sowie eingetragene Design- und Geschmacksmuster.

*Exclusive clever solutions: patented, patent pending product and registered design.*

green life

## Unsere Lebensmittel und in der Natur

Natürliche Ressourcen sind die Basis unserer Existenz. Für jedes Produkt, das wir kaufen - ob Schnitzel, Pullover oder Smartphone - wurden Wasser, Böden und Rohstoffe genutzt. Doch die Ressourcen sind begrenzt. Manche Rohstoffe wie Erdöl und Metalle sind nicht erneuerbar, früher oder später sind sie verbraucht. Um die Ausbeutung der Erde zu stoppen, müssen alle an einem Strang ziehen: Politik, Unternehmen und aber auch nicht zuletzt jede und jeder einzelne von uns.

green  
omind  
green  
Life

# ÖKOLOGISCHE DISPLAYS

## ECOLOGICAL DISPLAYS

### PRINT



canna print

### THEKE / COUNTER



wood menu

### ABHÄNGUNG / SUSPENSION



hang up wood

wood rail

### FREISTEHENDE BODENDISPLAYS / FREESTANDING FLOOR DISPLAYS



wood boarder

wood stand

eco stand

wood craft

green boarder

### PROSPEKTHALTER / BROCHURE HOLDER



wood mate

velo wood

dacapo wood

# canna print



Sondergrösse ab 1St  
oem size from 1pc

Für diese Platten werden nur natürliche Bestandteile verwendet: einjährig nachwachsende pflanzliche Fasern aus Hanf und Stroh, sowie Mineralien. Diese umweltfreundlichen Platten sind schwer entflammbar, frei von Formaldehyd und lassen sich bedrucken, bemalen oder kaschieren. Wir bieten Standardgrößen oder den individuellen Zuschnitt.

*Only natural components are used for these panels: annual renewable plant fibres from hemp and straw, as well as minerals. These environmentally friendly panels are flame-retardant, free from formaldehyde and can be printed, painted or laminated. We offer standard sizes or customised cuts.*



NEW

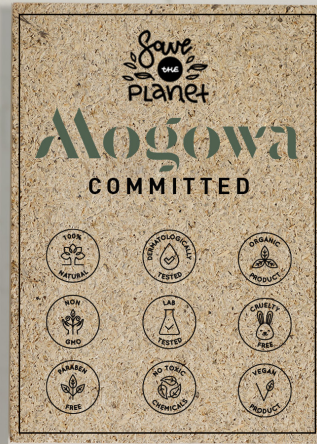

## printing



Die Bedruckung mit DTF Technik erzielt gute Ergebnisse ob mit Profi-Heisspresse oder Hand-Bügeleisen.  
Gut zur Geltung kommen konturgeschnittene Motive mit Aussparungen.  
Das Material kann an den Kanten ausfasern oder absplintern. Dies ist material-immanent und stellt keinen Mangel dar.

*Printing with DTF technology achieves good results whether using a professional hot press or a hand iron.  
Contour-cut motifs with cut-outs make a good effect with the natural surface. The material may fray or splinter at the edges. This is inherent to the material and does not constitute a defect.*

Zur Kommunikation der Natürlichkeit und Art des Materials empfehlen wir auf der Rückseite oder je nach Motiv auf der Front einen entsprechenden Hinweis anzubringen, wie z.B. *gedruckt auf nachhaltiger Hanfplatte oder aus einjährig nachwachsendem Hanf und Mineralien*

*To communicate the sustainability and nature of the material, we recommend adding a corresponding note on the back or, depending on the layout, on the front, e.g. printed on sustainable hemp board or made from annual renewable hemp and minerals*



information

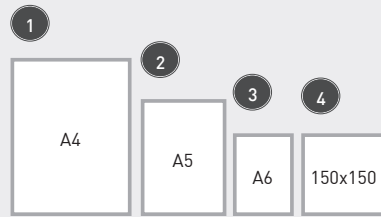

Nachhaltige Platten zum Bedrucken, Bemalen, Aufkaschieren: höchste Brandschutzklasse, in Europa hergestellt aus einjährig nachwachsendem Hanf mit mineralischem Binder., 100% natürliche Bestandteile, frei von Formaldehyd.  
Entweder in Verkaufseinheiten à 10 Stück oder Sondergrößen auf Anfrage.

*Sustainable boards for printing, painting, laminating: highest fire protection class, made in Europe from annual renewable hemp with mineral binder, 100% natural components, free from formaldehyde.  
Either in sales units of 10 pieces or special sizes on request.*

information



Zur Wandabhangung empfehlen wir unsere unsichtbare Halterung Fissart aus 100% recycelbarem Kunststoff zum Aufkleben.  
Nachhaltig von uns in Italien produziert.

*For wall mounting, we recommend our invisible Fissart supports made of 100% recyclable plastic with double adhesive tape. Sustainably produced by us in Italy.*

code		pc/box	price/box	
1 CPRA4	canna print A4	10		B
2 CPRA5	canna print A5	10		B
3 CPRA6	canna print A6	10		B
4 CPR150150	canna print 150x150	10		B
5 FIA6060	fissart 60x60mm	1		A
6 FIA100100	fissart 100x100mm	1		A

\*Mengen auf Anfrage / quantity on request

# wood menu

NEW



Sondergröße ab 1St  
oem size from 1pc

Die wood menu Basis aus FSC zertifizierter europäischer Buche, naturbelassen, Vollholz. Zusammen mit der Acryl-Tasche für doppelseitige Info-Präsentation, ist sie der ideale Aufsteller für Tisch und Theke oder ein Halter für bedruckte Paneele aus Karton, Holz und Papier.

*wood menu base made from FSC certified solid, non treated beech wood from Europe. Together with the acrylic pocket for double-sided information presentation, it is the ideal display for tables and counters or a holder for printed panels made of cardboard, wood and paper.*



banner not included

## information



wood menu mit Poster-Tasche: unbehandelte FSC zertifizierte, europäische Eiche, mit Info-Tasche aus Acryl.  
Befestigung der Postertasche im Holzfuß mit Doppelkleber, für einfachen, schnellen und werkzeugfreien Info-Tausch.

*wood menu with poster pocket: untreated FSC-certified European oak, with acrylic info pocket.  
The poster pocket is attached to the wooden base with double-sided adhesive for easy, quick and tool-free information exchange.*





Application example with printed cardboard

full set including poster pocket

wood menu base

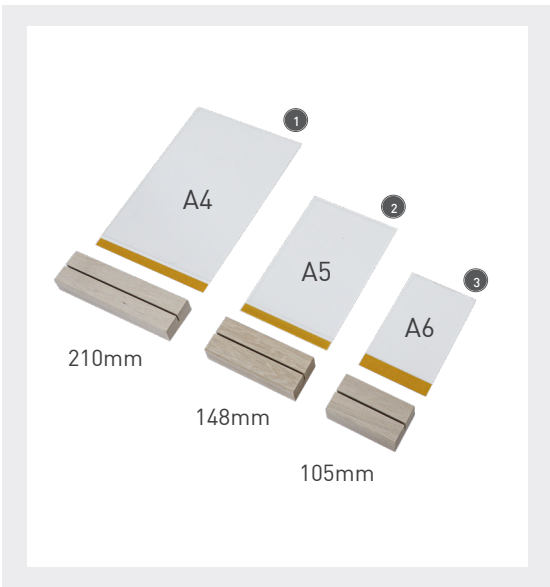

Snaprex wood base mit Fräsung, Vollholz unbehandelt ohne Paneel.

Snaprex wood base with notch, solid wood untreated without panel.

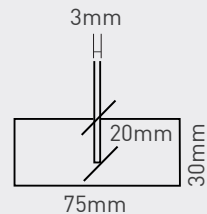

code		pc/box	price/box	
1	WDMA4V wood menu with poster pocket for A4	1		A
2	WDMA5V wood menu with poster pocket for A5	1		A
3	WDMA6V wood menu with poster pocket for A6	1		A

code		pc/box	price/box	
4	WDMB210A4V wood menu base for A4	1		A
5	WDMB148A5V wood menu base for A5	1		A
6	WDMB105A6V wood menu base for A6	1		A

# hang up wood



Sondergröße ab 1St  
oem size from 1pc

Hängeprofil aus massiver, unbehandelter Linde mit integrierten Magneten für die Bannerbefestigung mit V-Metall-Leisten 1.0, 2.0 und Klebleiste Z-Tick. Wir empfehlen hangup wood für Papier-Drucke - ein- und beidseitig.

Suspension profile made of solid linden wood with integrated magnets to be used with v-metal strips 1.0, 2.0 And adhesive strip z-tick. We recommend hang up wood for paper prints single- or double side.



Für Posterdruck mit Metall-Leisten  
For paper prints with metal-strips



banner not included



## information



1 - 3

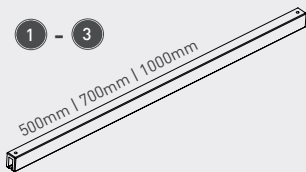

Naturbelassenes Vollholz mit integrierten Magneten, kompatibel mit allen unseren Leisten

natural solid wood with integrated magnets, works with all our metal strip versions

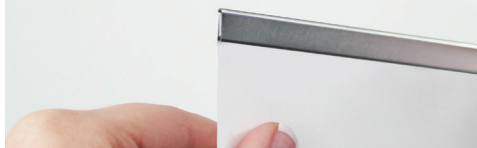
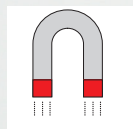

Beleistete Banner einfach dank integrierter Magnete befestigen. Metall-Leisten nicht im Lieferumfang enthalten, wählen Sie aus unserem Angebot von Leisten zum Verpressen oder mit Doppelkleber.

Banners with metal strip simply attachable thanks to integrated magnets. Metal-strips not included, order extra from our range of pressable strips or with double adhesive tape.



Set aus Augenschrauben und 5m Hanfseil für die Abhängung: Schraube einfach eindrehen.

Set with eye screws and hemp cord for suspension: simply screw into the wood rail



code

pc/box

price/box

1	HUWD500	hang up wood for banner, 1 pc, 500mm	1	A
2	HUWD700	hang up wood for banner, 1 pc, 700mm	1	A
3	HUWD1000	hang up wood for banner, 1 pc, 1000mm	1	A
4	WRSUSP02	wood rail suspension set	1	A



metal strips for banner

\*Mengen auf Anfrage / quantity on request



MADE IN EU  
design by K+D

# wood rail

GREEN



Sondergrösse ab 1St  
oem size from 1pc

Einfach nachhaltig: Wood rail für die Abhängung von Stoffbannern mit Saum, aus naturbelassenem Alpenholz. Nachwachsend und ressourcenschonend passt wood rail zum bewussten Kunden. Der Banneraustausch ist dabei intuitiv und einfach für jeden.

Simply sustainable: Wood rail for suspension of fabric banner with seam made from natural wood from the Alps. Renewable resources is what makes wood rail the perfect choice for green marketing. The banner exchange is easy and intuitive for everybody.

BEARD TRIM .....  
SHAVE .....  
HEAD MASSAGE.....



OPENING HOURS : 10AM - 9PM

YOUR PLACE, 8TH MAINSTREET, YOUR CITY  
LOREM IPSUM D...



Für Stoffbanner mit Saum  
For fabric banner with seam

SPECIAL OFFER MAY

50% OFF  
ON ALL HAIRCUTS

banner not included

## information

5 - 7

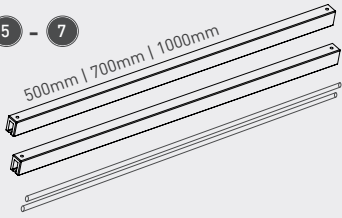

Holzleisten aus naturbelassenem Vollholz, zur Befestigung von Bannern mit Hohlraum min. 1cm.

Wood rail made from natural solid wood, for suspension of banners with hemstitch min. 1cm.



8



Set aus Augenschrauben und 5m Hanfseil für die Abhängung: Schraube einfach eindrehen.

Set with eye screws and hemp cord for suspension: simply screw into the wood rail



code

pc/box

price/box

5	WR500	wood rail for banner 500mm, set with 2 pcs	1	A
6	WR700	wood rail for banner 700mm, set with 2 pcs	1	A
7	WR1000	wood rail for banner 1000mm, set with 2 pcs	1	A
8	WRSUSP02	wood rail suspension set	1	A

\*Mengen auf Anfrage / quantity on request

# wood boarder

Das Bodendisplay wood boarder wird ressourcen schonend aus FSC-zertifiziertem Holz aus Mitteleuropa gefertigt. Das naturbelassene, unbehandelte Vollholz wird in einem Stecksystem transportkostenoptimiert geliefert. Für ein- und beidseitige Stoffbanner mit Hohlraum einfach perfekt. Aufbau und Bannerwechsel gehen ganz einfach ohne Werkzeug. Wood boarder gibt es in zwei Versionen: Stationär am POS oder für den häufigen, verstärkten Einsatz bei Messe und Roadshow. Für Transport und Lagerung gibt es eine nachhaltige Tasche aus recycelten PET-Flaschen.

*The freestanding floor display wood boarder is made from sustainable FSC-certified wood from Center Europe. The natural, untreated solid wood sets up without any tool. It is perfect for fabric banners with hemstitch - double or single-sided. We provide wood boarder in 2 versions: for one time setup at point of sale or as multi use for exhibitions and roadshows. For transport and storage we provide you with a bag made from recycled PET-bottles.*



banner not included

## information



Aufbau ohne Werkzeug  
Tool-free setup



Empfohlene Konfiguration für Saum  
Recommended size for hemstitch





banner not included

1 one time setup

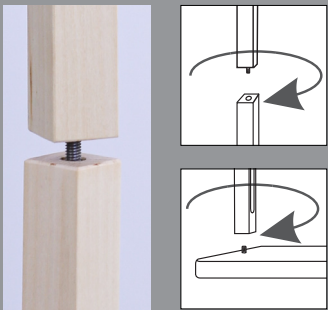

Version für den stationären Einsatz am point of sale, Lindenholz mit Schraubgewinde  
*version for one time setup at POS and shop window, lime wood with screw system*

2 multi use

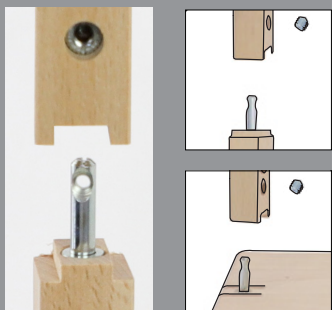

Version für verstärkten Einsatz mit häufigem Auf- und Abbau, Buche mit robustem Stecksystem.  
*Version for increased use with frequent set-up, beech wood with robust plug in system*

information



Praktische Tasche für Transport und Lagerung aus recycelten PET-Flaschen.

*Convenient bag for transport and storage made from recycled PET bottles.*



code		pc/box	price/box	
1 WB1950900	Wood boarder stationär 1950x900mm	1		A
2 WBMU1950900	Wood boarder mobil 1950x900mm	1		A
3 WBBAGPRET	Wood boarder bag	1		A

\*Mengen auf Anfrage / quantity on request

# wood stand

Wood stand: freistehendes L-Display aus naturbelassenem Vollholz für Textilbanner mit Hohlraum.

Holzkeiler-Standdisplay für schnellen und einfachen Bannerwechsel: nachhaltig ökologisch aus FSC-zertifiziertem Holz der Region Trentino-Südtirol.

Bestellen Sie extra die praktische Tasche aus Baumwolle für Transport und Lagerung.

Wood stand: free-standing L-display made of non treated solid wood for textile banners with hemstitch.

Wooden floor display for quick and easy banner change: sustainably ecological made of FSC-certified wood from the Trentino-Alto Adige region.

Order extra the practical cotton bag for transport and storage.



Für Stoffbanner mit Saum  
For fabric banner with seam

1 wood stand  
banner not included

## information



Massives, unbehandeltes Holz, Metallsteck-Verbindung für die Bannerstange: Wir empfehlen 1900mm Sichtfläche. Die rückwärtige flexible Haltestange sorgt für perfekte Spannung.

Solid, untreated wood, metal connection for the banner bar. We recommend 1900mm visible area. The rear telescopic bar secures a perfect banner tension.



2 Kederstangen inklusive  
2 piping rods included



2 Praktische Stofftasche aus Baumwolle mit Tragegriff für Transport und Lagerung.

Convenient transport bag made from cotton with handle for transport and storage



code		pc/box	price/box
1 WS2000800	woodstand 1900x2000mm	1	A
2 MMESTBAG	transport bag	1	A
3 MMGLAMP*	lamp	1	B
4 WST850HK	kederstangen	10	



10er Pack Kederstangen  
10 pieces piping rods

\*Mengen auf Anfrage / quantity on request

# eco stand

GREEN

Eco Stand Standdisplay aus Holz mit patentierter Magnettechnik für den schnellen und einfachen Bannerwechsel: nachhaltig ökologisch und recyclebar. Flexible Bannerlänge 1,9m - 2,0m für perfekte Spannung.

Eco stand floor display made of wood with patented magnetic design for the quick and easy banner exchange: sustainable, ecological and recyclable. Flexible banner length 1,9m - 2,0m.



Für Drucke mit Metall-Leisten  
For prints with metal-strips



1 eco stand  
banner not included

## information



Massives, unbehandeltes Holz mit integrierten Magneten, Metallsteck-Verbindung für die Bannerstange: Wir empfehlen 1900mm Sichtfläche. Die rückwärtige flexible Haltestange sorgt für perfekte Spannung.

Solid, untreated wood with integrated magnets, metal connection for the banner bar. We recommend 1900mm visible area. The rear telescopic bar secures a perfect banner tension.



Beleistete Banner einfach dank integrierter Magnete befestigen. Metall-Leisten nicht im Lieferumfang enthalten, wählen Sie aus unserem Angebot von Leisten zum Verpressen oder mit Doppelkleber.

Banners with metal strip simply attachable thanks to integrated magnets. Metal-strips not included, order extra from our range of pressable strips or with double adhesive tape. tall-connection for the banner bar

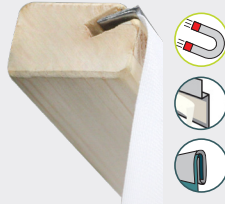

... metal strips for banner p. 241



code		pc/box	price/box	
1 MMES2000800WD	eco stand 1900x2000mm	1		A
2 MMESTBAG	transport bag	1		A
3 MMGLAMP*	lamp	1		B

\*Mengen auf Anfrage / quantity on request

# wood craft

**NEW**

 Sondergröße ab 1St  
oem size from 1pc

Wood craft: Indoor Fahhendisplay für Textilbanner mit Hohlbaum aus europäischem Holz made in Südtirol. Bestellen Sie extra die praktische Tasche aus Baumwolle für Transport und Lagerung.

Wood craft: Indoor flag display for textile banners with hemstitch in European wood made in South Tyrol. Order the handy cotton bag for transport and storage separately.



banner not included

## size

## double

## information







banner not included

1 + 2

## information

1



Fahrendisplay aus europäischem Holz, unbehandelt, mit Metall-Steckverbindung und Jute-Cordel. Fair und sozial hergestellt in Südtirol. Sortenrein trennbar nach Gebrauch. Aufbau- und Bannertausch werkzeuffrei.

*Flag display in european wood, not treated, with metal connectors and jute rope. Produced under fair and social conditions in South Tyrol. Can be separated by type for recycling after use. Tool-free assembly and banner replacement.*

2



Bannerstangen für doppelte Bestückung aus europäischem Holz, unbehandelt, mit Metall-Steckverbindung und Jute-Cordel. Fair und sozial hergestellt in Südtirol. Sortenrein trennbar nach Gebrauch. Aufbau- und Bannertausch werkzeuffrei.

*Banner bars in european wood, not treated, with metal connectors and jute rope. Produced under fair and social conditions in South Tyrol. Can be separated by type for recycling after use. Tool-free assembly and banner replacement.*

3

Praktische Stofftasche aus Baumwolle mit Tragegriff für Transport und Lagerung.

*Convenient transport bag made from cotton with handle for transport and storage*



code		pc/box	price/box	
1 WCF1900600	wood craft 1900x600mm	1		A
2 WCH600	wood craft double 1900x600mm	1		A
3 WCFBAG	transport bag	1		A

\*Mengen auf Anfrage / quantity on request

# green-boarder

MADE IN EU  
design by K+D

Greenboarder ist das erste ökologische und recycelbare Roll-Up, das zu 100% aus Karton besteht. Es ist das ideale Präsentationsdisplay für alle, die auf ökologisch nachhaltige Produkte auch im Werbe- und Marketingbereich Wert legen. Greenboarder wird in einer geschützten Werkstätte sozial nachhaltig in Norditalien gefertigt: Öko-logisch und öko-nomisch bei Herstellung, Material und Transport!

*Greenboarder is the first ecological and recyclable roll up that is made 100% from cardboard. It is the perfect display for those who care for nature also in marketing. Greenboarder is produced in Northern Italy under social compliance: eco-logical and eco-nomical efficient in terms of production, material and transport!*



poster not included

## information

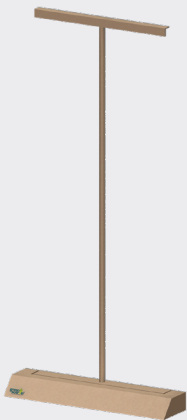

Struktur aus Karton mit naturfarbener Basis, Bannerleisten mit Doppelkleber und Umkarton für Transport

*cardboard structure with natural coloured base, banner rails with double adhesive tape and covering box for transport*

Greenboarder liefern wir mit Anleitung für den Drucker und den Anwender. Der Umkarton kann für den Versand verwendet werden.

Wir empfehlen Posterdruck 140-210g/m<sup>2</sup> mit umweltfreundlichen Tinten, den Sie auf die mitgelieferten Bannerschienen aufkleben.

*Greenboarder is supplied with instructions for the printer and the final user. The outer box can be used for shipping.*

*We recommend poster printing 140-210g/m<sup>2</sup> with environmentally friendly inks, which you stick on the supplied banner rails.*



poster not included

code  
1 GBCN800

greenboarder base brown

pc/box  
1

price/box  
B

green life

## Unsere Leben mit und in der Natur

Natürliche Ressourcen sind die Basis unserer Existenz. Für jedes Produkt, das wir kaufen - ob Schnitzel, Pullover oder Smartphone - wurden Wasser, Böden und Rohstoffe genutzt. Doch die Ressourcen sind begrenzt. Manche Rohstoffe wie Erdöl und Metalle sind nicht erneuerbar, früher oder später sind sie verbraucht. Um die Ausbeutung der Erde zu stoppen, müssen alle an einem Strang ziehen: Politik, Unternehmen und aber auch nicht zuletzt jede und jeder einzelne von uns.

green  
o mind  
green  
o Life

# wood mate

Aus europäischer Buche und regionaler Fertigung ist Wood Mate der perfekte Partner für ökologische Katalogpräsentation. Vier grosse Fächer bieten ausreichend Stauraum für Zeitschriften, Flyer und Brochüren. Durch die geneigten Fachböden sind die Druckmedien bis zum letzten Exemplar gut sichtbar und perfekt greifbar für die leichte Entnahme. Erhältlich für Wandmontage und freistehend.

Made from European beech wood and regional production, Wood Mate is the perfect partner for ecological catalogue presentation. Four large compartments offer sufficient storage space for magazines, flyers and brochures. Thanks to the sloping shelves, the printed media are clearly visible right down to the last copy and perfectly within reach for easy removal. Available for wall mounting or freestanding floor display.



1  
wood mate



MADE IN EU  
design by K+D



## information

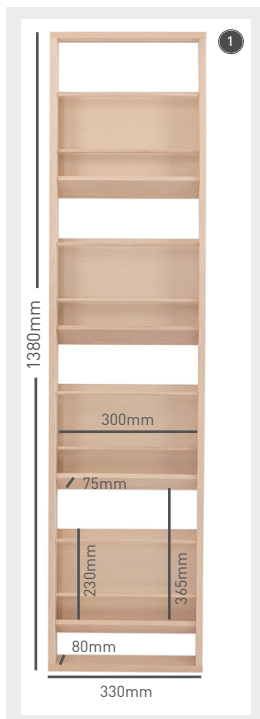

Unbehandeltes Holz, Rückwand furniert. Inklusive Holzleiste für Wandmontage. Das Prospektregal wird bereits zusammengebaut geliefert. Nur noch die Holzleiste wandmontieren und das Regal in der oben integrierten Nut sicher einrasten.

*The brochure display comes already assembled. All you have to do is mount the wooden rail on the wall and snap the shelf securely into the groove integrated at the top. Untreated wood, veneered back panel. Wooden rail for wall mounting included.*



Befestigungs-schiene für die Aufhängung an der Wand enthalten

*Fixing rail included for hanging on the*



NEW

2

wood mate floor



## information

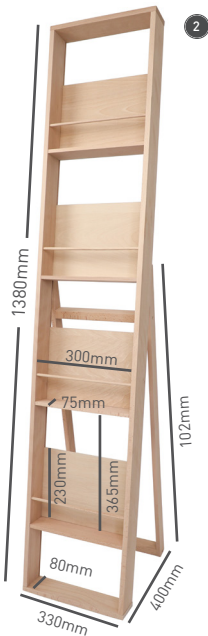

2

Das Prospektregal wird bereits zusammengebaut geliefert. Nur den Stützfuss anschrauben und schon ist das Holzdisplay für den Einsatz bereit.

Aus europäischer Buche, regional gefertigt, unbehandelt, Rückwand furniert.

*The shelf comes already assembled. All you have to do is to screw the rear support and your floor bookshelf is ready to use.*

*Made from european beech wood, regionally produced untreated wood, veneered back panel.*



code

pc/box

price/box

1	WMA14030	wood mate	1		A
2	WMAF1700	wood mate floor	1		A

# velo wood

MADE IN EU  
design by K+D

Ein kleiner, feiner Prospekthalter ganz aus Holz und Edelstahl. In die Fächer können Sie A4 und A5 hoch oder quer einlegen. Das unbehandelte FSC-zertifizierte Holz aus Trentino-Südtirol und die Edelstahl-Halter ergeben ein ressourcen schonendes Produkt für den umweltbewussten Kunden.

A clever floor display for your brochures made from wood and stainless steel. You can put A4 and A5 formats horizontally and vertically as well. The non treated wood from the Alps and the stainless steel supports make an environmental friendly product for all customers that care for nature.



## information



Naturbelassene Vollholz-Basis,  
Mehrschicht Holz-Paneel, Stahlseil,  
Halter mit Matic-Verschluss Messing  
verchromt

*Natural solid wood base, laminated  
wood panel, steel cable, support with  
mastic lock chrome-plated brass*

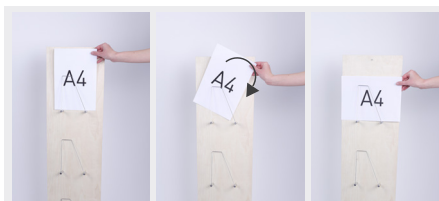

Die Prospektfächer können Sie für A4 und A5 in Quer-  
und Hochformat nutzen



*The brochure shelves can be used for A4 and A5 formats  
in portrait or landscape.*



Edelstahl-Halter und -Bügel für die Prospekt-  
ablage

*Support and spacer in stainless steel for  
brochures and flyers*

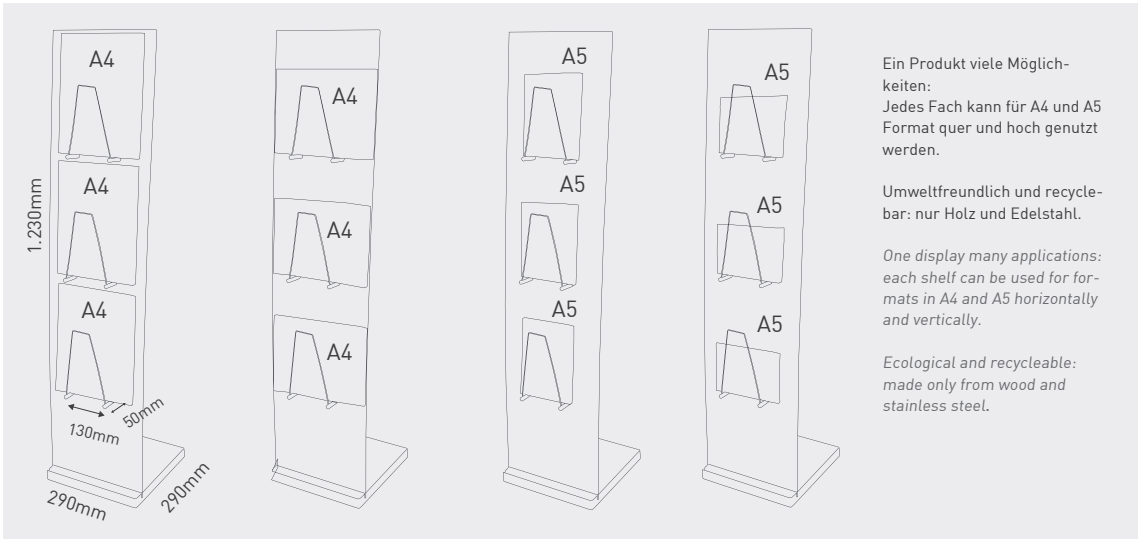

Ein Produkt viele Möglichkeiten:  
Jedes Fach kann für A4 und A5  
Format quer und hoch genutzt  
werden.

Umweltfreundlich und recycle-  
bar: nur Holz und Edelstahl.

*One display many applications:  
each shelf can be used for  
formats in A4 and A5 horizontally  
and vertically.*

*Ecological and recycleable:  
made only from wood and  
stainless steel.*

code

1 VWD3A4

Velo Wood 3x A4/A5

pc/box

1

price/box

A

# dacapo wood

Der Prospektständer für das grüne Marketing: Der Aufsteller ist ressourcen schonend in aus FSC-zertifiziertem Holz aus Trentino-Südtirol hergestellt. Das Stecksystem ist schnell aufgebaut und spart Transportkosten. Die Prospekt-Ablagen aus Spritzguss können beidseitig frei ein-, aus- und umgehängt werden.

*This eco-friendly brochure display is perfect for your green marketing: the stand is produced from untreated wood from the alps. Thanks to the transport cost saving modular system it sets up quickly. Brochure pockets can be attached freely on both sides.*



brochure pockets extra

## information



Unbehandeltes Vollholz aus der Region Trentino-Südtirol, volumensparendes Design für Transport und Lagerung

*Untreated solid wood from the Trentino-Alto Adige region, volume-saving design for transport and storage*



Unser Tip: Kundenlogo mit Textiltransfer aufbringen. Fragen Sie uns, wir beraten Sie gerne.

*Our tip: Apply customer logo with textile transfer. Ask us, we will be happy to advise you.*





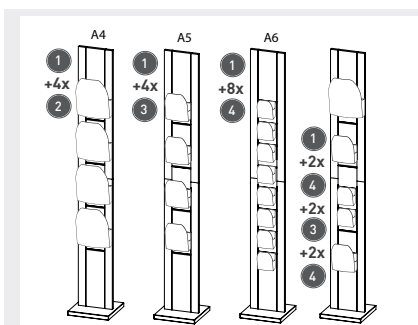

Mögliche Kombinationen mit A4, A5 und A6 Prospekt-schalen.

Possible combinations with A4, A5 and A6 brochure pockets.



Dazu passende Prospekt-schalen aus Kunststoff-Spritzguss (Polystyrol) einfach einhängen: in Format A4, A5, A6.

matching brochure pockets - please order separately: our attachable transparent containers made of recyclable polystyrene long-lasting and scratch resistant available in A4, A5 and A6L.















code		pc/box	price/box
1 DCI1930300N	dacapo wood structure 1930x300mm	1	A
2 DCTA4	brochure pockets A4	1	A
3 DCTA5	brochure pockets A5	1	A
4 DCTA6	brochure pockets A6	1	A

# Legende / Legend

## ARTIKELDETAILS / ITEM DETAILS

code			pc/box		price/pc		
1	ITEM CODE	product description	✓	X			X
1	2	3	4	5	6	7	8
Fortlaufende Nummer je Seite Continuous number per page	Artikelcode Item code	Produktbeschreibung Product description	✓ Wandschraube u. Dübel inklusive Wall screws and anchors included	Mindestbestellmenge Stück/ VE Min. order qty pcs/sales unit	Preis pro Verkaufseinheit Price per sales unit	Stückpreis - zum Vergleich, Mindestverkaufsmenge siehe 5 Price per piece - for comparison minimum order qty see 5	Rabattklasse Discount group

### Material | Material

-  Holz: Art und Verarbeitung siehe Artikelbeschreibung  
Wood: type and treatment see description of item
-  MDF: mitteldichte Faserplatte  
Mdf: middle density fiber boar
-  Textiles Gewebe  
Textile fabrics
-  Sicherheitsglas (sofern nicht anders angegeben)  
Tempered glass (unless otherwise specified)
-  Eisen  
Iron
-  Aluminium  
Aluminium
-  Messing  
Brass
-  Kunststoff: Art und Verarbeitung siehe Artikelbeschreibung  
Synthetics: type and treatment see description of article
-  Stahl  
Steel
-  Zamak  
Zamac
-  Aluminium Verbund Panel  
Aluminium composite panel
-  Schlagfester Kunststoff  
Shock-proof plastic
-  Empfohlene optimale Lochbohrung für Panel  
Recommended diameter for panel hole

### Gewicht & Belastung | Weight & load

-  Belastung je Stück. Die Angaben sind Richtwerte. Der Monteur ist verpflichtet, jedes gewählte Befestigungsteil auf Eignung für die jeweilige Anwendung zu prüfen. Für die Montage übernehmen wir keine Haftung. X: Produkt bietet diverse Möglichkeiten, daher keine Angabe, Belastung richtet sich nach der gewählten Anwendung. Load per piece. The indications are recommended values. Every assembly fitter is obligated to test the choosen mounting parts for their fitness for the particular use. We assume no liability for mounting. X: item offers different possibilities of mounting, thus no indication, the load depends on the choosen use.









### Oberfläche | Surface

-  Eloxiert  
Anodized
-  Lackiert  
Coated
-  Galvanisierung  
Galvanization

### Verpackung | Packaging

-  Set Verpackung im Blisterpack  
Set in blisterpack

### Befestigungssystem | Mounting system

-  Stecksystem mit seitlicher Arretierung mittels Madenschraube, manipulationssicher  
Plug-interlock-system with lateral allen screw, tamper-proof
-  Klicksystem, einfach und schnell gewechselt  
Click-system, exchange quick and easy
-  Raster-Klemmsystem, variabel und schnell  
Grid-clamp-system, variable and quick
-  Schraubsystem, einfach und variabel  
Screw-system, easy and variable
-  Seilhalter Schraubsystem mit Madenschraube  
Cable support screwsystem with allen screw
-  Seilhalter Maticsystem, unkompliziert, hält auf Zug  
Cable support, self-closing, the harder the tug the closer the grip
-  System zum Kleben, mit Doppel-, Flüssigkleber oder Silikon. Für alle Klebertypen gilt: Oberfläche sauber und fettfrei.  
Bonding system with tape, superglue or silicone. Please note for all glue types: surface clean and grease-free.
-  Verwendung von Doppel- oder Flüssigklebern geeignet ausschließlich für Befestigung im Innenbereich. Anweisungen der Bedienungsanleitung unbedingt beachten. Aufgrund der vielfältigen Anwendungsmöglichkeiten und -Bedingungen, weisen wir ausdrücklich darauf hin, dass die gewählte Anwendung jeweils vom Monteur auf Eignung für Material und Gewicht zu prüfen ist. Use of adhesive tape or liquid glue for mounting only indoors. Follow instruction manual! Due to the manifold possibilities and conditions we expressly point out that every application must be tested by the fitter that it is appropriate for material and weight.

Fehler, Preis- und technische Änderungen vorbehalten. Wir weisen ausdrücklich daraufhin, dass wir keine Haftung für Schäden durch unsachgemäße Montage übernehmen. Jeder Monteur hat die Verpflichtung die gewählte Befestigung hinsichtlich ihrer Eignung für das zu befestigende Material und Gewicht auf Eignung zu prüfen. Wir behalten uns das Recht vor, im Falle von maßgebenden Rohstoffpreissteigerungen, vorzeitige Preis Anpassungen vorzunehmen. Preise exkl. MwSt. - Ex works

We reserve the right to effect product technical modifications and price alterations without prior notice. We do not accept liability for damage caused by improper installation. All installers are required to control the suitability of the fasteners chosen, especially regarding the material being mounted and in relation to the materials weight. We reserve the right to adjust prices in the event of significant commodity cost increases. Prices excl. vat - ex works



Mehr als nur ein Online-Shop  
Online and beyond  
[www.kdshop.it](http://www.kdshop.it)



### Online - und mehr...

Wir haben einen Online-Shop, sind aber viel mehr als das. Sie können bei uns natürlich 24/7 online einkaufen und sich informieren. Wir sind aber der Meinung, nichts ist besser, als der persönliche Austausch, bei dem wir gleich Ihren Bedarf verstehen und Ihre Fragen direkt im Gespräch beantworten. Wir freuen uns auf Ihren Anruf, Ihr Mail oder Ihren Besuch bei uns.

### Online - and more...

*We have an online shop, but we are more than that. You can of course shop online 24/7 and get also many information on the website. But we think nothing is better than the personal contact, where we can understand at once your needs and answer all your questions directly. We are looking forward to your calls, e-mails or visits with us.*



### Nachhaltiges und ökologisches

Unsere Heimat ist der Vinschgau, eine der sonnenreichsten Gegenden in Europa. Das bedeutet für uns Wasser sparen und Sonnen-Energie selbst erzeugen. Zudem achten wir ab der Entwurfsphase auf die Verträglichkeit unserer Produkte im gesamten Lebenszyklus für Umwelt und Gesellschaft - und das schon seit vielen Jahren!



### Sustainability for people and nature

*Our home is the Vinschgau Valley, one of the sunniest regions in Europe. For us, this means saving water and generating our own solar energy. In addition, from the design phase onwards, we pay attention to the compatibility of our products throughout their entire life cycle for the environment and society - and have been doing so for many years!*



grow together!

